

タカヤマ金属の

TAKAYAMA BUILD MATERIALS

建材シリーズ Vol.2

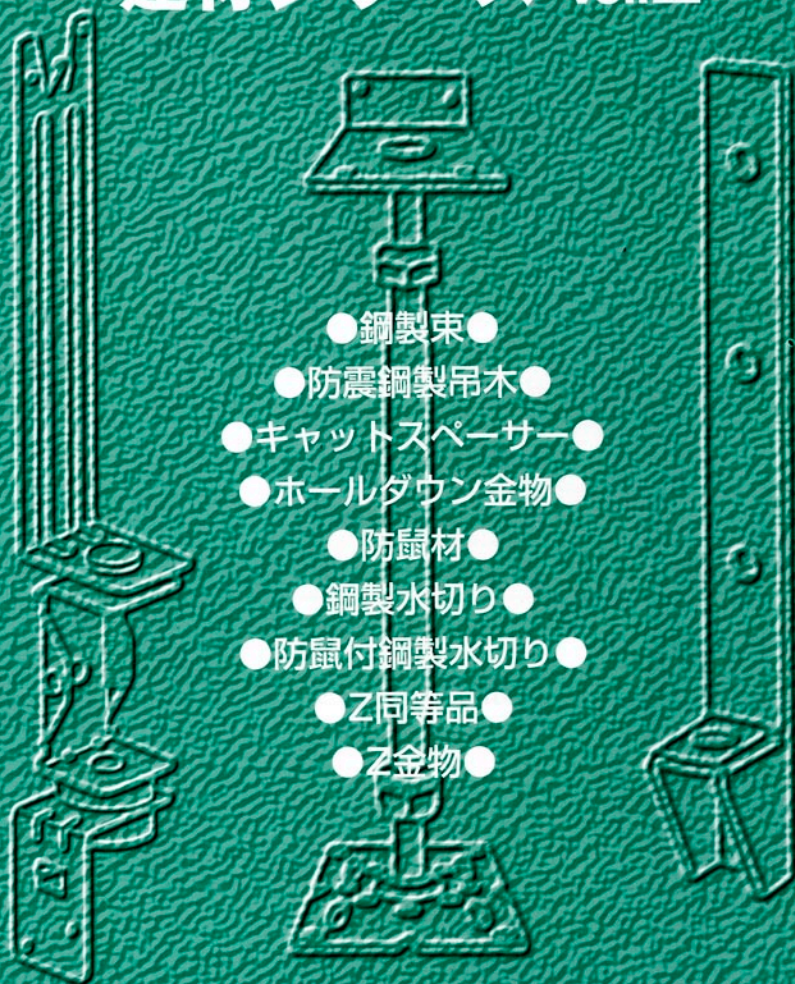

- 鋼製束●
- 防震鋼製吊木●
- キャットスペーサー●
- ホールダウン金物●
- 防鼠材●
- 鋼製水切り●
- 防鼠付鋼製水切り●
- Z同等品●
- Z金物●



第587058



JQA
QMS628



JQA
EM2822

住まいをグレードUP タカヤマの建材シリーズ

- タカヤマは、鋼製束からZ金物まで取り揃えておりますので、当社に発注頂ければ能率UP。
- タカヤマは1987年JIS表示許可、2000年ISO9001、2002年ISO14001を取得し、高度の品質管理システムで皆様に高品質の製品を供給しています。
- 建築施工性を高めるため、日々製品の研究改良に励んでおります。

最高の品質と最高の施工性を追求するタカヤマ製品を、
ご採用いただきますようお願い申し上げます。

CONTENTS

目次

注文書	1
鋼製束	2
キャットスパーサー	3
ホールダウン金物	4
Z同等品	5.6
Z金物	7.8.9

注文書

御社名

御社
ご担当者様

電話番号

FAX番号

平成 年 月 日発注 ●ご希望納期 月 日

コードNo.	品名	品番(サイズ)	数量
			C/S 個
			C/S 個
			C/S 個
			C/S 個
			C/S 個
			C/S 個
			C/S 個
			C/S 個
			C/S 個
			C/S 個

↑「C/S」か「個」か「個」を○印してください。

納品場所・備考

タカヤマ金属工業株式会社 _____ 宛

営業部

FAX (06) 6754-0130

[TEL.06-6757-9251~4]

特需部

FAX (06) 6754-4080

[TEL.06-6757-9255]

※コピーして御使用願います。

鋼製束

コードNo. | 品番 | サイズ | 入数備考

TD鋼製束(30年保証対応商品)

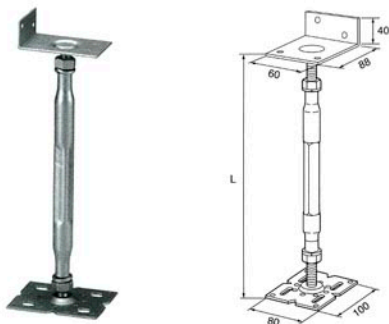

YTDA0110A	L110	106~115	30
YTDA0135A	L135	120~145	30
YTDA0160A	L160	146~192	25
YTDA0190A	L190	161~212	25
YTDA0230A	L230	186~277	25
YTDA0290A	L290	231~364	25
YTDA0330A	L330	271~404	25
YTDA0400A	L400	341~474	25
YTDA0460A	L460	401~534	25
YTDA0580A	L580	521~654	20
YTDA0630A	L630	571~704	20
YTDA0700A	L700	525~870	10
YTDA0850A	L850	685~1030	10
YTDA1020A	L1020	855~1200	10

フラットTD鋼製束

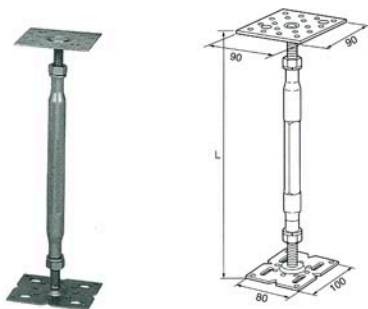

YTFA0230A	L230	186~277	25
YTFC0290A	L290	231~364	25
YTFA0330A	L330	271~404	25
YTFA0400A	L400	341~474	25
YTFC0460A	L460	401~534	25
YTFC0580A	L580	521~654	20
YTFC0630A	L630	571~704	20

コードNo. | 品番 | サイズ | 入数備考

ゴムシート付TD鋼製束

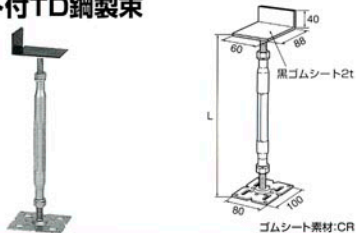

YTGC0230A	L230	188~279	25
YTGC0290A	L290	233~366	25
YTGC0330A	L330	273~406	25
YTGC0400A	L400	343~476	25
YTGC0460A	L460	403~536	25
YTGC0580A	L580	523~656	20
YTGC0630A	L630	573~706	20

防震TD鋼製束

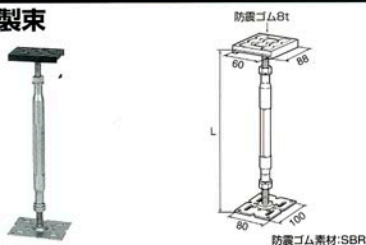

YTBC0230A	L230	194~285	25
YTBC0290A	L290	239~372	25
YTBC0330A	L330	279~412	25
YTBC0400A	L400	349~482	25
YTBC0460A	L460	409~542	25
YTBC0580A	L580	529~662	20
YTBC0630A	L630	579~712	20

TD鋼製束用ボンド



AZA1275	健康住宅ボンドD&W	800g	10
---------	------------	------	----

キャットスパーサー

コードNo. 品番 サイズ 入数備考

キャットスパーサー

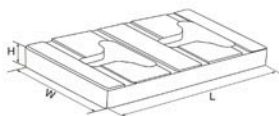

KBA0004	CS-100	H20×W100×L200	40	
KBA0005	CS-120	H20×W120×L200	40	
KBA0006	CS-H10	H20×W100×L100	60	
KBA0007	CS-H12	H20×W100×L120	60	
KBA0008	CS-H15	H20×W100×L150	60	
KBA0050	CSA-1-200	CS-100/CS-120用 調整板	200	
KBA0051	CSA-3-200			
KBA0054	CSA-1-150	CS-H15用 調整板	200	
KBA0055	CSA-3-150			
KBA0052	CSA-1-100	CS-H10/CS-H12 調整板	200	
KBA0053	CSA-3-100			

キンゴム

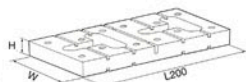

KAC0500	KG-100	L200×W100×H20	30	
KAC0501	KG-120	L200×W120×H20	30	
KAC0502	KG II-120	L200×W120×H20 (高負荷用)	30	
KAC0503	KG-1510	L150×W100×H20	40	
KAC0504	KG II-1510	L150×W100×H20 (高負荷用)	40	

鋼製水切り

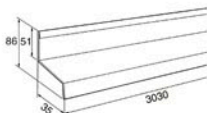

KBA0015	MK	L3030×W35×H86・黒	30	
KBC0016		// アイボリー	30	
KBA0017		// 茶	30	

コードNo. 品番 サイズ 入数備考

防鼠付鋼製水切り

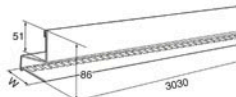

KBA0020	MKS-35	L3030×W35×H86・黒	15	
KBC0021		// アイボリー	15	
KBA0043		// 茶	15	
KBA0022	MKS-52	L3030×W52×H86・黒	15	
KBC0023		// アイボリー	15	
KBA0044		// 茶	15	

防鼠付鋼製水切り 入隅・出隅

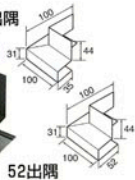
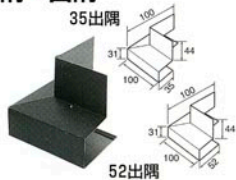
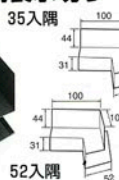

KBA0035	35入隅	黒	10	
KBA0036		茶	10	
KBA0039	35出隅	黒	10	
KBA0040		茶	10	
KBA0037	52入隅	黒	10	
KBA0038		茶	10	
KBA0041	52出隅	黒	10	
KBA0042		茶	10	

ステン防虫網付土台水切り

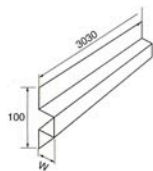

KBA0045	35	L3030×W35×H100・黒	10	
KBA0046		L3030×W35×H100・茶	10	
KBA0047	52	L3030×W52×H100・黒	10	
KBA0048		L3030×W52×H100・茶	10	

防鼠材



KBA0011	MK-01 (B)	L2000×W15×H49	40	
KBA0080	グレー	L2000×W15×H49	40	

ホールダウン金物

コードNo. 品番 サイズ 入数備考

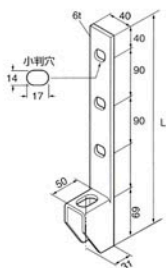
ホールダウン (ルーズ穴)
(同等耐力品)

KAA0006	HD-10	小判穴×2×L269	12	
KAA0007	HD-15	小判穴×3×L359	12	
KAA0008	HD-20	小判穴×4×L449	12	
KAA0009	HD-25	小判穴×5×L539	12	

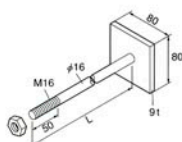
座金付ボルト (ナット付)
(ドブめっき)

KAA0011	M16×L210	L210	20	
KAA0012	M16×L270	L270	20	
KAA0016	M16×L300	L300	20	
KAA0013	M16×L360	L360	16	
KAA0014	M16×L450	L450	16	
KAA0015	M16×L550	L550	16	

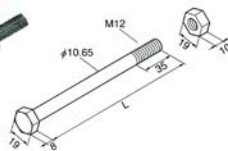
六角ボルト (ナット付)
(ドブめっき)

KAA0020	M12×L150	L150	50	
KAA0021	M12×L185	L185	50	

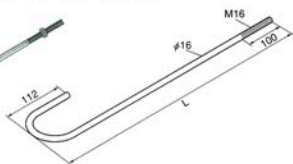
アンカーボルト (ステッキタイプ)
(ドブめっき)

KAC0040	A-60	L600	10	
KAC0041	A-70	L700	10	

コードNo. 品番 サイズ 入数備考

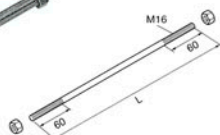
両ネジボルト (ナット付)
(ドブめっき)

KAC0060	M16×550	L550	10	
KAC0061	M16×650	L650	10	
KAC0062	M16×800	L800	10	
KAC0063	M16×1000	L1000	10	

角座金 (ドブめっき)

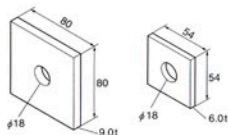

KAC0051	9.0×80	9.0×80角	50	
KAC0050	6.0×54	6.0×54角	100	

ラグスクリュー (ドブめっき)

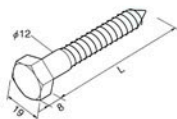

KAA0030	50	L50	50	
KAA0031	65	L65	50	
KAA0032	75	L75	50	
KAA0033	90	L90	50	
KAA0034	100	L100	50	

防震鋼製吊木

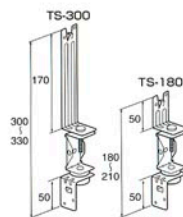

AZA0049	TS-180	180~210	50	
AZA0050	TS-300	300~330	50	

Z同等品・耐震座金タイトニック

POWERED by Takayama Build Materials

コードNo. | 品番 | サイズ | 入数備考

耐震座金タイトニック (Z同等品)



①TZ12SE-I



②TZ12ME-I



③TZ12SES-I



④T-16MP-II

コード No	品番	適応ボルト	木造対応幅	本体寸法	厚み	用途	入数
KAA0700	①	Zボルト12mm	4.0mm	H16mm×W47mm	20mm	座留部分 乾燥材	300
KAA0701	②	Zボルト12mm	6.0mm	H20mm×W47mm	23mm	木材厚110mm以上	300
KAA0702	③	Zボルト12mm	4.0mm	H16mm×W32mm	20mm	鉄部 両引ボルト	300
KAA0703	④	16mmS5/8インチ	5.0mm	H26mm×W51mm	33mm	16mmSホールダウン等	100

* 羽子板ボルトご使用の場合は鷹高羽子板をおすすめします。

EGガセット (四角穴ビス)

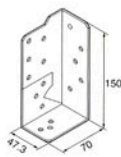
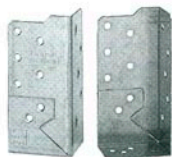

KAA0100	EGG	70×47.3×150	50	右勝手25 左勝手25
---------	-----	-------------	----	----------------

ジャスティーガセット・I (四角穴ビス)

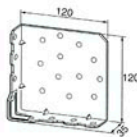

KAA0101	JG・I (ビスタイプ)	120×35×120	50	
---------	--------------	------------	----	--

ジャスティーガセット・II (四角穴ビス)

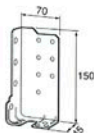

KAA0102	JG・II (ビスタイプ)	70×45×150	50	右勝手25 左勝手25
---------	---------------	-----------	----	----------------

コードNo. | 品番 | サイズ | 入数備考

バネ付丸座金

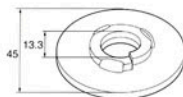

KAA0106	4.5t×45φ-B	4.5t×45φ	400
---------	------------	----------	-----

バネ付角座金

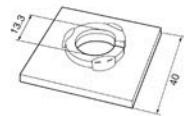

KAA0107	4.5t×40角-B	4.5t×40角	400
---------	------------	----------	-----

エースプレート (四角穴ビス)

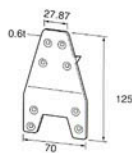

KAA0103	S-AP	70×125	100
---------	------	--------	-----

エースプレート (四角穴ビス)

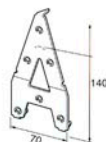

KAA0104	AP (ビスタイプ)	70×140	100
---------	------------	--------	-----

コーナープレート・ビス (四角穴ビス)

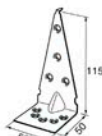

KAA0105	CP (ビス)	50×50×115	100
---------	---------	-----------	-----

Z同等品

コードNo. | 品番 | サイズ | 入数備考

スリム羽子板ボルト



KAA0610	SSBE-255	280	50
---------	----------	-----	----

高耐久羽子板



KAA0280	HWO1-1-4	280	50
---------	----------	-----	----

両引き羽子板金物

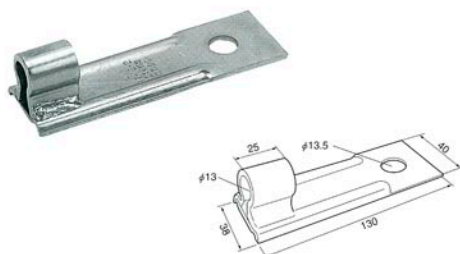

KAA0108	CH	130×40	100
---------	----	--------	-----

コードNo. | 品番 | サイズ | 入数備考

ユニアンカーボルト

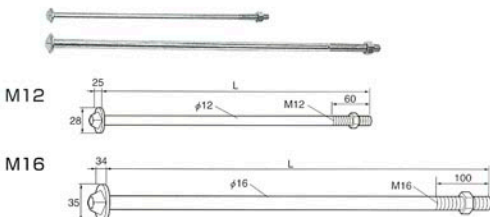

KAA0113	UA-40	M12×L400	50
KAA0114	UA-45	M12×L450	50
KAA0115	UA16-60	M16×L600	20
KAA0116	UA16-70	M16×L700	20

フラット角根ボルト

(フラット丸座金とセットで使用します。)

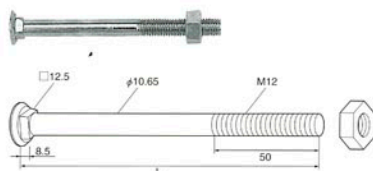

KAA0109	M12×132	L132	100
KAA0110	M12×147	L147	100
KAA0111	M12×195	L195	100

フラット丸座金

(フラット角根ボルトとセットで使用します。)

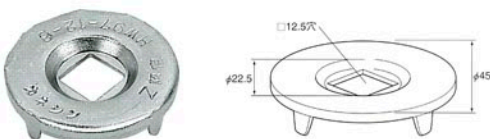

KAA0112	4.5t×45φF	4.5t×45φ	400
---------	-----------	----------	-----

スクリューワッシャー (専用カッターが必要です)



KAA0117	SW	45φ×40.65	200
---------	----	-----------	-----

乙金物

コードNo. | 品番 | サイズ | 入数備考

短ざく金物

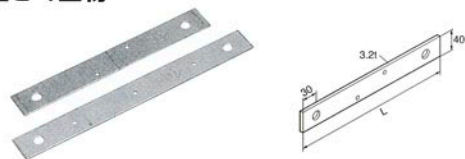

KAA0200	S-300	L300	50	
KAC0201	S-330	L330	50	
KAA0202	S-360	L360	50	
KAC0203	S-390	L390	50	
KAC0204	S-420	L420	50	
KAC0205	S-450	L450	50	

かね折金物

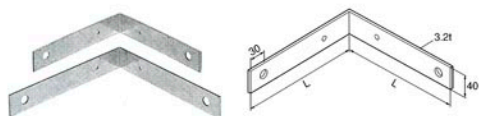

KAA0210	SA-210	L210	30	
KAA0211	SA-240	L240	30	
KAC0212	SA-270	L270	30	
KAC0213	SA-300	L300	30	
KAC0214	SA-330	L330	30	
KAC0215	SA-345	L345	30	

ひねり金物

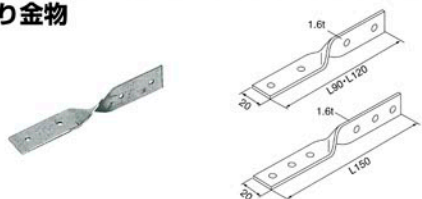

KAA0220	ST-9	L90	200	
KAA0221	ST-12	L120	200	
KAA0222	ST-15	L150	200	

くら金物

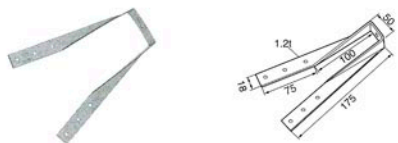

KAA0230	SS		100	
---------	----	--	-----	--

コードNo. | 品番 | サイズ | 入数備考

羽子板ボルト

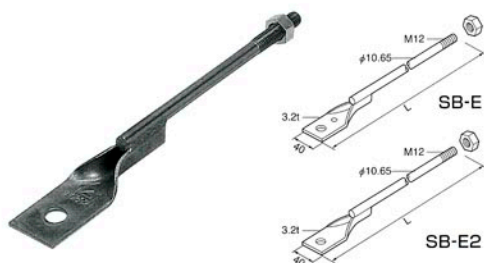

KAC0242	SB-E 340	L340	50	
KAC0243	SB-E 370	L370	50	
KAC0244	SB-E 400	L400	50	
KAC0245	SB-E 430	L430	50	
KAA0250	SB-E2 280	L280	50	
KAA0251	SB-E2 310	L310	50	

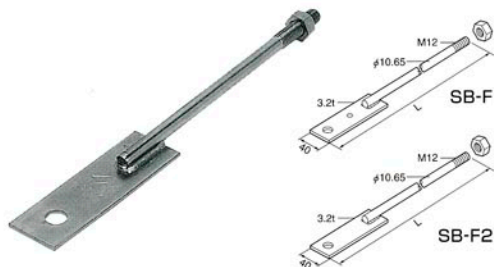

KAA0260	SB-F 280	L280	50	
KAA0261	SB-F 310	L310	50	
KAC0262	SB-F 340	L340	50	
KAC0263	SB-F 370	L370	50	
KAC0264	SB-F 400	L400	50	
KAC0265	SB-F 430	L430	50	
KAA0270	SB-F2 280	L280	50	
KAA0271	SB-F2 310	L310	50	

Z金物

コードNo. 品番 サイズ 入数備考

アンカーボルトM12 (基礎埋込250mm以上)



KAA0290	A-40	L400	50	
KAA0291	A-45	L450	50	
KAC0292	A-50	L500	50	

アンカーボルトM16 (基礎埋込360mm以上)

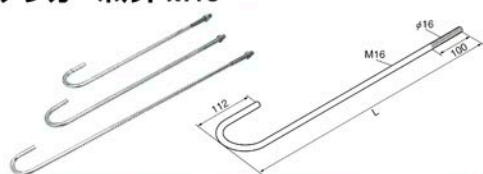

KAA0295	A-60	L600	10	
KAA0296	A-70	L700	10	
KAC0297	A-80	L800	10	
KAA0298	A-90	L900	10	
KAC0299	A-100	L1000	10	

火打金物



KAA0300	HB	2.3t×990	5	
---------	----	----------	---	--

太め釘

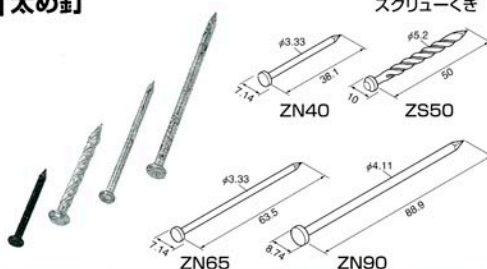

スクルーくぎ

KAA0310	ZN-40	1箱(1kg)≈約340本	25箱	
KAA0311	ZN-65	1箱(1kg)≈約200本	25箱	
KAA0312	ZN-90	1箱(1kg)≈約97本	25箱	
KAA0313	ZS-50	1箱(1kg)≈約140本	25箱	

コードNo. 品番 サイズ 入数備考

角座金

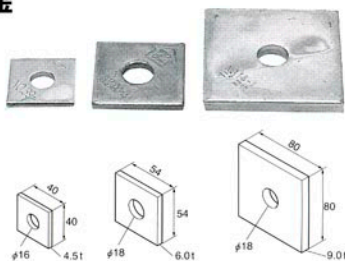

KAA0320	4.5×40	4.5t×40角	500	
KAA0321	6.0×54	6.0t×54角	100	
KAA0322	9.0×80	9.0t×80角	50	

小型角座金



KAC0445	2.3×30角	2.3t×30角	50	
---------	---------	----------	----	--

丸座金



KAA0450	45	4.5t×4.5φ	400	
---------	----	-----------	-----	--

座付ボルト



KAC0470	M16×150	L150	10	
KAC0471	M16×180	L180	10	
KAC0472	M16×210	L210	10	
KAC0473	M16×240	L240	10	
KAC0475	M16×270	L270	10	
KAC0476	M16×300	L300	10	
KAC0477	M16×330	L330	10	
KAC0478	M16×360	L360	10	
KAC0479	M16×390	L390	10	
KAC0480	M16×420	L420	10	
KAC0481	M16×450	L450	10	
KAC0482	M16×480	L480	10	
KAC0483	M16×510	L510	10	
KAC0484	M16×540	L540	10	
KAC0486	M16×600	L600	10	

Z金物

コードNo. 品番 サイズ 入数備考

六角ボルト

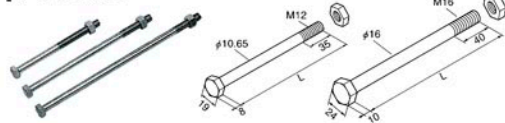

コードNo.	品番	サイズ	入数	備考
KAA0359	M12×110	L110	100	
KAA0360	M12×125	L125	100	
KAA0361	M12×140	L140	100	
KAA0362	M12×150	L150	100	
KAA0363	M12×165	L165	100	
KAA0364	M12×180	L180	100	
KAA0365	M12×195	L195	100	
KAA0366	M12×210	L210	100	
KAA0367	M12×225	L225	100	
KAA0368	M12×240	L240	100	
KAA0369	M12×255	L255	100	
KAA0370	M12×270	L270	100	
KAC0371	M12×285	L285	100	
KAA0372	M12×300	L300	100	
KAC0373	M12×315	L315	50	
KAA0374	M12×330	L330	50	
KAC0375	M12×345	L345	50	
KAA0376	M12×360	L360	50	
KAC0377	M12×375	L375	50	
KAA0378	M12×390	L390	50	
KAC0379	M12×405	L405	50	
KAC0380	M12×420	L420	50	
KAC0381	M12×435	L435	50	
KAA0382	M12×450	L450	50	
KAA0383	M12×480	L480	50	
KAA0384	M12×510	L510	50	
KAC0385	M12×540	L540	50	
KAC0386	M12×570	L570	50	
KAC0387	M12×600	L600	50	
KAC0390	M16×140	L140	50	
KAC0391	M16×150	L150	50	
KAC0392	M16×210	L210	50	
KAC0393	M16×240	L240	50	
KAC0394	M16×270	L270	50	
KAA0395	M16×300	L300	50	
KAA0396	M16×330	L330	20	
KAA0397	M16×360	L360	20	
KAA0398	M16×390	L390	20	
KAA0399	M16×420	L420	20	
KAC0400	M16×450	L450	20	
KAC0401	M16×480	L480	20	
KAA0402	M16×510	L510	20	
KAC0403	M16×540	L540	20	
KAC0404	M16×570	L570	20	
KAC0405	M16×600	L600	20	

角根平頭ボルト

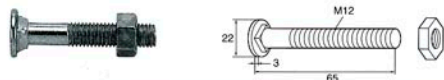

コードNo.	品番	サイズ	入数	備考
KAC0435	M12×65	M12×65	50	

コードNo. 品番 サイズ 入数備考

両ネジボルト

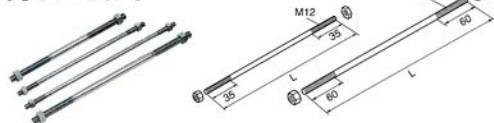

コードNo.	品番	サイズ	入数	備考
KAC0410	M12×210	L210	100	
KAC0411	M12×240	L240	100	
KAC0412	M12×255	L255	100	
KAC0413	M12×270	L270	100	
KAC0414	M12×285	L285	100	
KAA0330	M12×300	L300	100	
KAC0415	M12×315	L315	50	
KAA0331	M12×330	L330	50	
KAA0416	M12×345	L345	50	
KAA0332	M12×360	L360	50	
KAC0417	M12×375	L375	50	
KAA0333	M12×390	L390	50	
KAA0334	M12×405	L405	50	
KAA0335	M12×420	L420	50	
KAA0418	M12×435	L435	50	
KAA0336	M12×450	L450	50	
KAA0337	M12×480	L480	50	
KAA0338	M12×510	L510	50	
KAC0339	M12×540	L540	50	
KAC0340	M12×570	L570	50	
KAA0341	M12×600	L600	50	
KAA0350	M16×300	L300	10	
KAA0351	M16×400	L400	10	
KAA0352	M16×500	L500	10	
KAA0356	M16×550	L550	10	
KAA0353	M16×600	L600	10	
KAA0357	M16×700	L700	10	
KAA0354	M16×800	L800	10	
KAA0355	M16×1000	L1000	10	

平きぎ

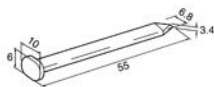

コードNo.	品番	サイズ	入数	備考
KAC0440	ZF55	L55	100	

かすがい

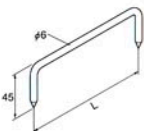

コードNo.	品番	サイズ	入数	備考
CDA0110	L120	6×120	500	
CDA0112	L150	6×150	500	

溶融亜鉛メッキJIS協定工場



タカヤマ金属工業株式会社

本社(工場) 〒544-0013 大阪府生野区箕中2丁目2番10号

TEL(075)7926111 FAX(0754)0130

堺工場 〒597-0022 大阪府堺市東區菅原山154-1

TEL(072)3521378

富田工場 〒584-0043 大阪府富田林市川西町9番7号

TEL(0721)3313228