

ヨドファイナルーフ90Hyper

・ YFR90 R タイプ ・ YFR90 F タイプ

標準納め図 P.41~42

表面材 ヨド Hyper GL カラー
ハイブリッド屋根 壁
裏面材 ヨドカラー GL
抗菌仕様

高断熱性とスピード施工を発揮する、
山高 90mm 高機能屋根パネル。

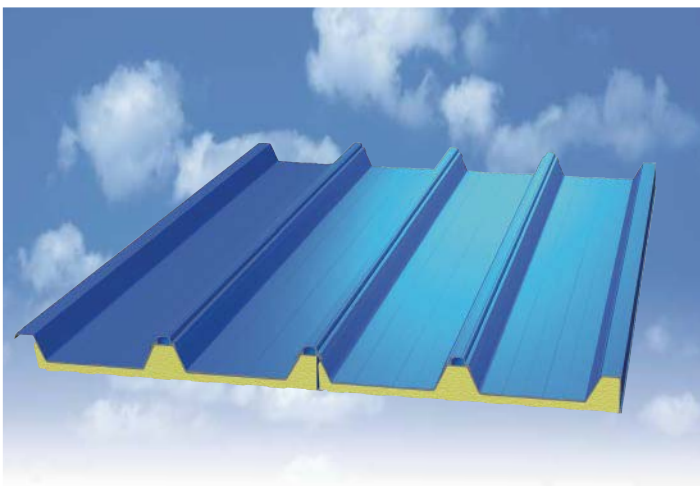

■かん合断面図

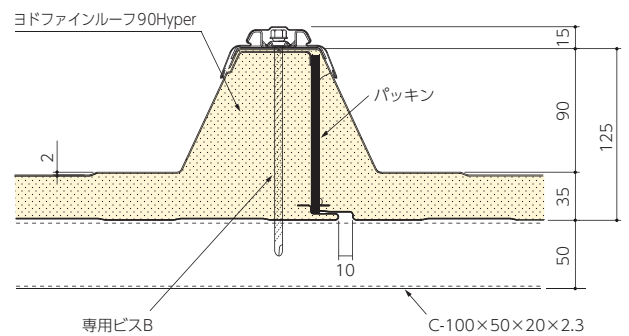

1 断熱性能 (熱貫流率)

商品名	熱貫流率 (W/m ² ·K)
ヨドファインルーフ90Hyper	0.39
ヨドルーフ インシュレーション工法 166ハゼ上・下葺 板厚0.6mm グラスウール10kg/m ³ 品厚み50mm×2層	0.60

断熱性能比較表 (試験機関: (財)日本建築総合試験所)

2 遮音性能

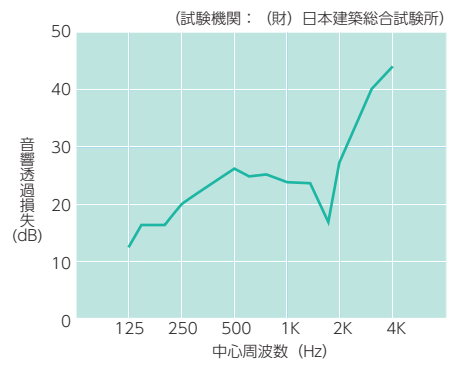

3 耐火性能

●屋根30分耐火構造 (FP030RF-0171)
YFR90F

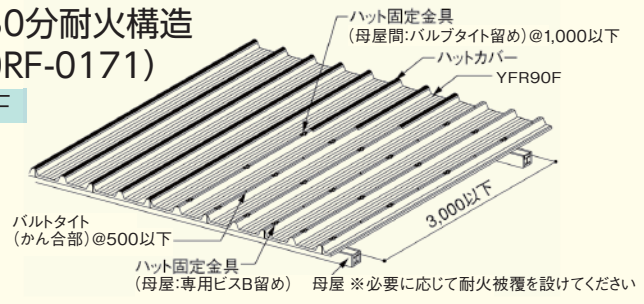

●飛び火試験認定 (DR-0116)
YFR90R
YFR90F

4 耐風圧性能 (連続梁)

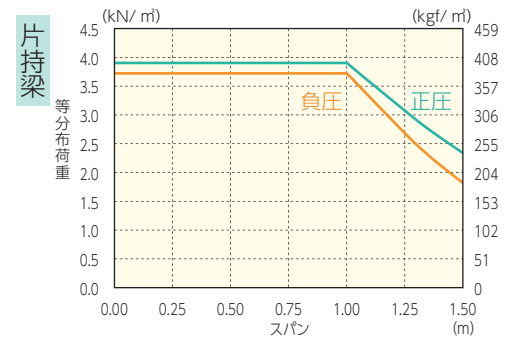
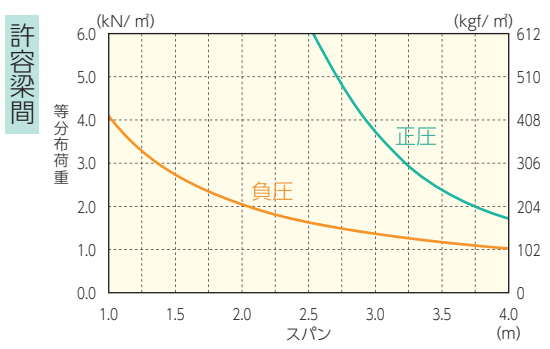

5 水密性能

平均圧力2,250Paまで、屋内側の漏水はありません。
(JIS A 1414準拠)

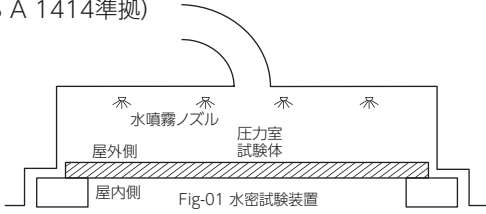

Pic-01 水密試験体屋外側

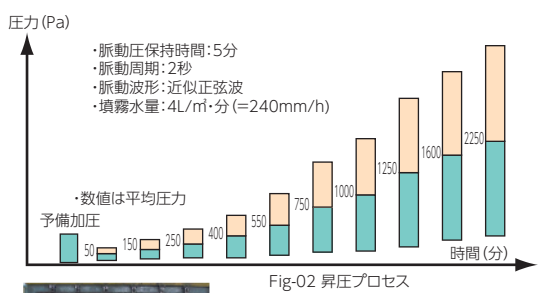

Pic-02 水密試験体屋内側

ヨドファイナルーフ90Hyper

・ YFR90 R タイプ ・ YFR90 F タイプ

標準納め図 P.41~42

表面材 ヨド Hyper GL カラー
ハイブリッド屋根 壁
裏面材 ヨドカラー GL
抗菌仕様

断熱屋根パネルで初の山高 90mm。
サンドイッチパネル構造が高い断熱効果を発揮します。



標準色

(表面色)

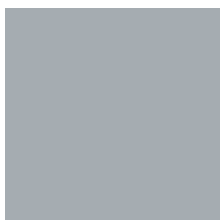

ポップシルバー
(HB23SE)



紺
(HB51SE)

(裏面色)

NEW

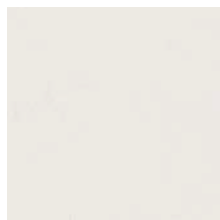

アイボリーホワイト
(R1800E)

※商品の色は、印刷の特性上、実物とは多少異なる場合がありますのでご了承ください。



製品規格

■ 本体断面図

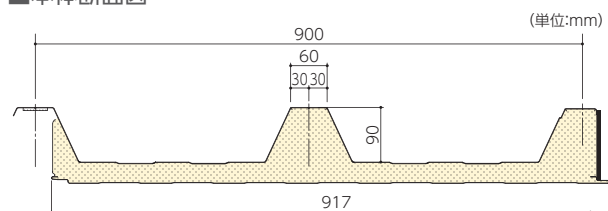

■ ハットカバー断面図

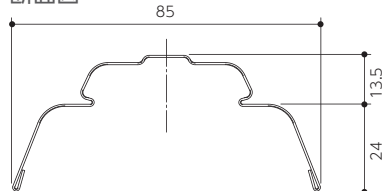

■ 仕様

	YFR90 Rタイプ	YFR90 Fタイプ
芯材	ウレタンフォーム	イソシアヌレートフォーム
製品幅	980mm	
働き幅	900mm	
山高	90mm(ハットカバー取付時 105mm)	
厚み	125mm(山部)・35mm(谷部)	
長さ	3~20m(設計寸法に切断いたします)	
単位重量	12.8kg/m ²	
表面材	ヨド Hyper GLカラーハイブリッド屋根 壁・板厚0.6mm	
裏面材	ヨドカラーGL抗菌仕様・板厚0.4mm	
勾配	3/100以上	

■化粧フレーム

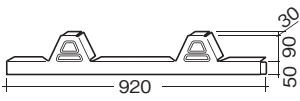

品番	YFR90-201
板厚	0.6

■打込化粧フレーム

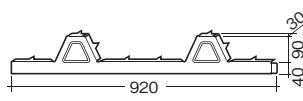

品番	YFR90-202
板厚	0.6

■水上面戸

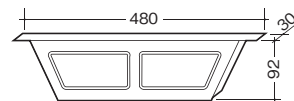

品番	YFR90-301
板厚	0.6

■エプロンB

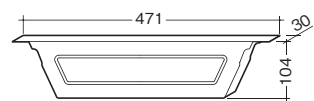

品番	YFR90-302
板厚	0.6

■ハット固定金具

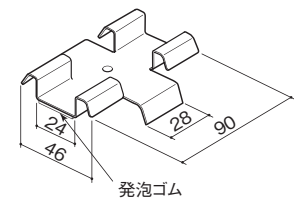

品番	YFR90-501
板厚	1.0

■化粧ハットキャップ

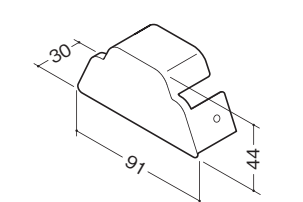

品番	YFR90-204
板厚	0.6

■雪止金具B

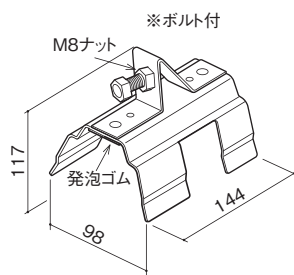

材質	スチール	ステンレス
品番	YFR90-503	YFR90-513
板厚	2.0	

■屋根上取付金具B

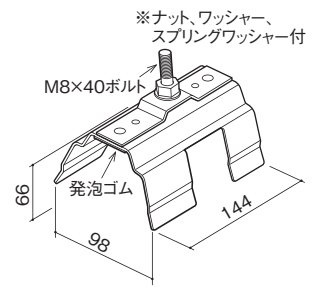

材質	スチール	ステンレス
品番	YFR90-502	YFR90-512
板厚	2.0	

■棟板金具

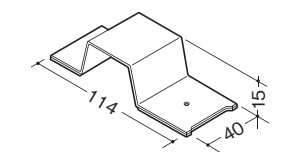

品番	YFR90-505
板厚	1.6

■妻用タイトフレーム

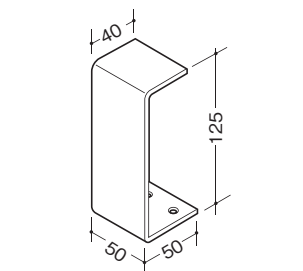

品番	YFR90-101
板厚	3.2

■樋吊金具

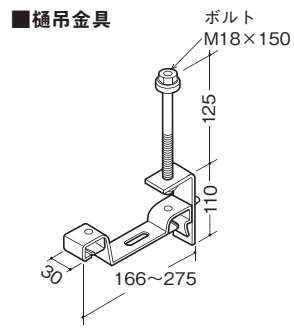

材質	スチール	ステンレス
品番	YFR90-601~605	YFR90-611~615
板厚	2.0	

※サイズは各種そろえています。お問い合わせください。

■専用ビスB

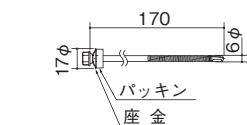

品番	YFR90-701
----	-----------

■バルブタイト

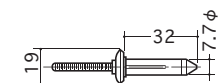

品番	YFR90-702
----	-----------

■シールテープ

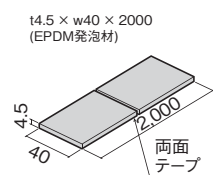

品番	YFR90-803
長さ	2,000

■止水パッキン

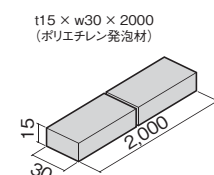

品番	YFR90-801
長さ	2,000

■軟質ウレタン

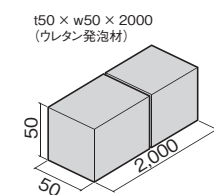

品番	YFR90-802
長さ	2,000

■縦継ぎ用
シールテープ

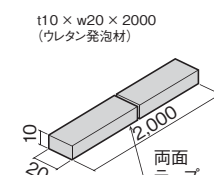

品番	YFR90-804
長さ	2,000

標準納め図

(単位：mm)

軒先部

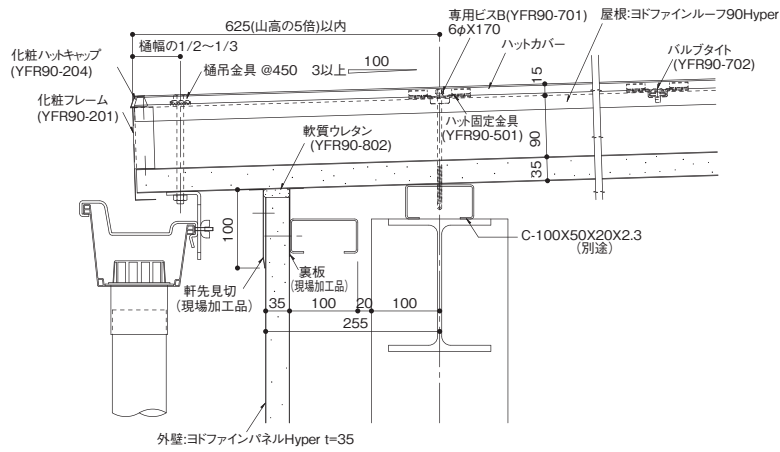

棟部

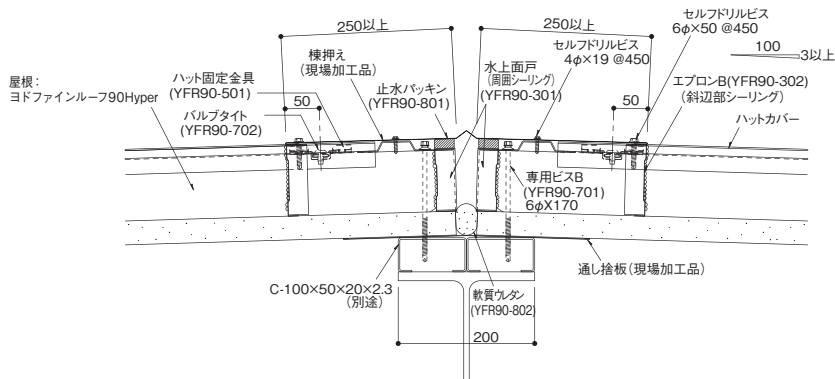

ケラバ部

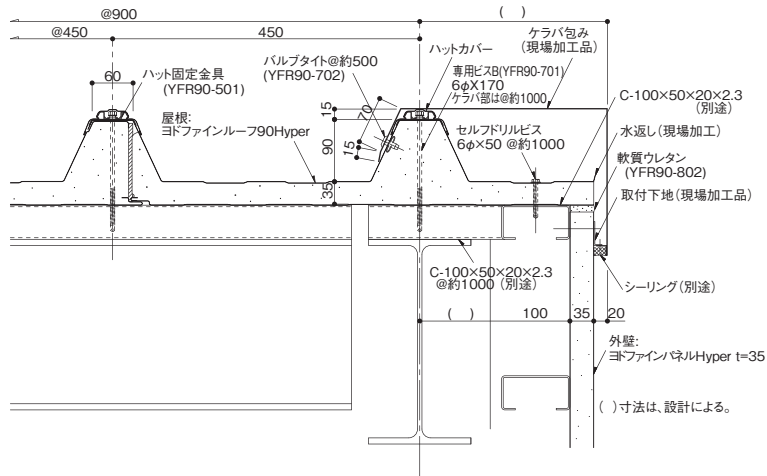

水上部

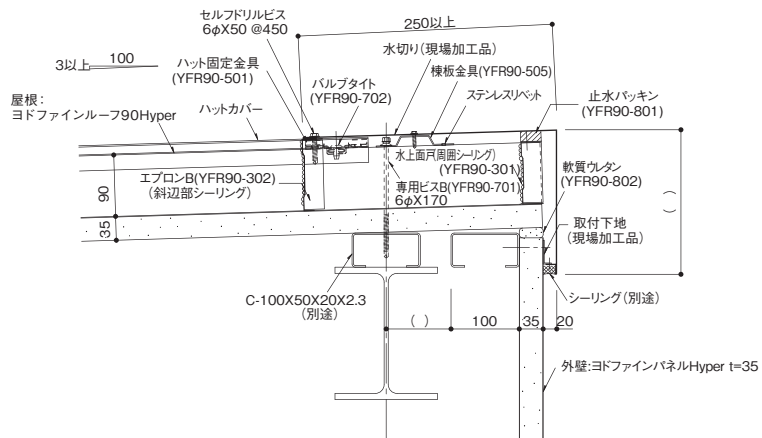

明り採り部

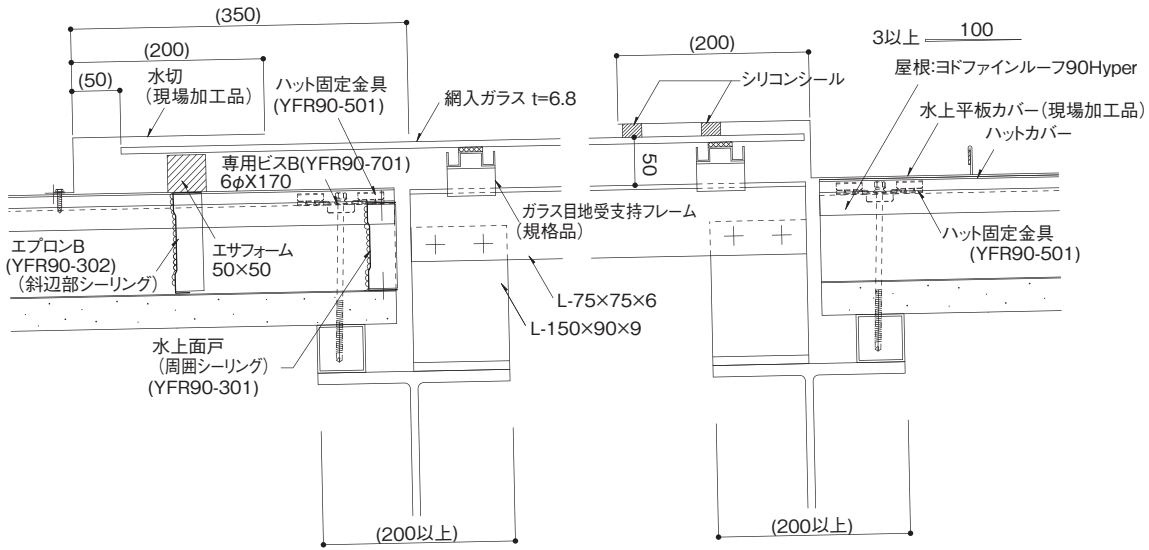

()寸法は、設計による。

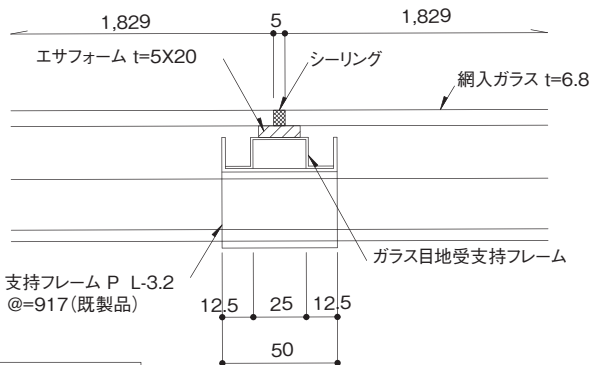
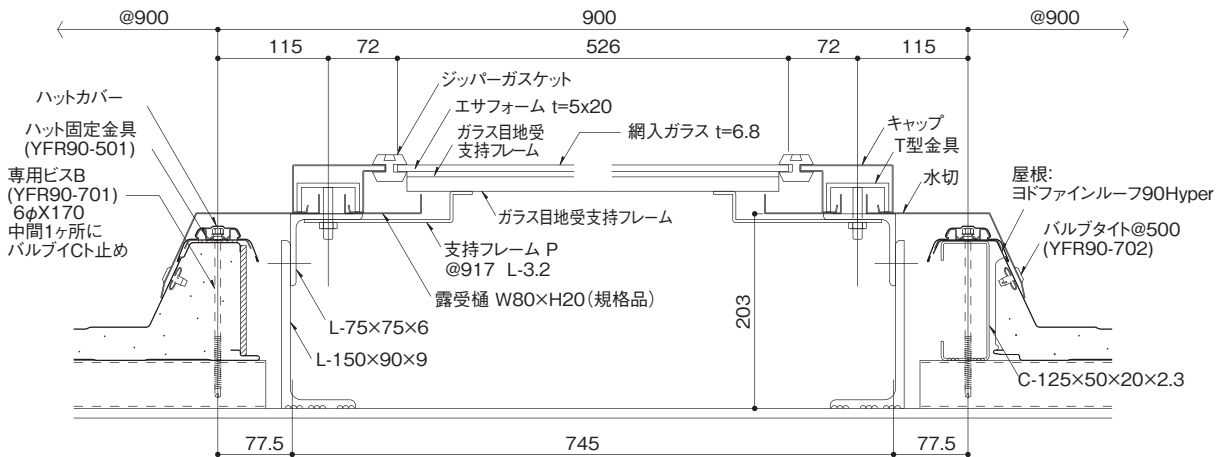

継手詳細図 1:2

